

Duravit AG
Werderstr. 36
78132 Hornberg
Phone +49 7833 70 0
Fax +49 7833 70 289
info@duravit.com
www.duravit.com



Leben im Bad
Living bathrooms



DuraStyle

Duravit Showrooms: Hornberg und Meißen (Deutschland), Paris (Frankreich), Mailand (Italien), Kairo (Ägypten), Bizerte (Tunesien), New York (USA), Shanghai (China). Mehr Infos? www.duravit.de/showrooms

Austria

Duravit Austria GmbH
Industriezentrum NÖ-Süd
Straße 2a/M38 · 2355 Wiener Neudorf
Phone +43 2236 677 033 0
Fax +43 2236 677 033 10
info@at.duravit.com · www.duravit.at

Belgium/Luxembourg

Duravit BeLux sprl/bvba
Brusselsesteenweg 288
B-3090 Overijse
Phone +32 2 6560510
Fax +32 2 6560515
info@be.duravit.com · www.duravit.be

Brazil

Duravit do Brasil Ltda.
Av. Brig. Luis Antônio, 3530 – cj.71
01402-001 – São Paulo – SP
Phone +55 11 5906-9090
info@br.duravit.com · www.duravit.com.br

Canada

Duravit USA, Inc.
2205 Northmont Parkway
Suite 200 · Duluth, GA 30096
Phone +1 770 9313575
Fax +1 770 9318454
info@us.duravit.com · www.duravit.us

China

Duravit Shanghai Branch
10F, Jiushi Tower, 28 Zhongshan
Road(s), 200010 Shanghai, China
Tel +86 21 63309922
Fax +86 21 63304807
info@cn.duravit.com · www.duravit.cn

Duravit Beijing Branch Company

711 Nexus Center, 7/F
19 A East 3rd Ring Road North
Beijing 100020
Phone +86 10 5967 0101
Fax +86 10 5967 0101-100
info@cn.duravit.com · www.duravit.cn

Czech Republic/Slovakia

Duravit Ceska republika s.r.o.
Přímětická 52 · 66901 Znojmo
Phone +420 515 220 155
Fax +420 515 220 154
info@cz.duravit.com · www.duravit.com

Denmark

Duravit Danmark A/S
Jegstrupvej 6 · 8361 Hasselager
Phone +45 8626 6000
Fax +45 8626 6001
info@dk.duravit.com · www.duravit.dk

Egypt

Duravit Egypt
Duravit Building
Elmosheer Ahmed Ismail St.
Sheraton Heliopolis, Piece No.9,
Square 1160, Cairo 11361
Phone +2 02 26968700
Fax +2 02 22681294
duravit.egypt@eg.duravit.com
www.duravit.com.eg

France

Duravit S.A.
C.S. 30010
67241 Bischwiller Cedex
Phone +33 388906100
Fax +33 388 906 101
info@fr.duravit.com · www.duravit.fr

Hong Kong

Duravit Asia Limited
Unit 3408B, 34/F, AIA Tower
183 Electric Road
North Point · Hong Kong
Phone +852 2219 8780
Fax +852 2219 8893
info@hk.duravit.com
www.duravit.com.hk

Hungary

Duravit AG
Magyarországi Képviselet
Panoráma u. 30 · 2083 Solymár
Phone +36 26 564465
Fax +36 26 564466
info@hu.duravit.com · www.duravit.com

India

Duravit India Private Limited
61, Titanium
Near Prahladnagar Auda Garden
Prahladnagar · Ahmedabad - 380 015
Gujarat
Phone +91 79 66112300
Fax +91 79 66112316
info@in.duravit.com · www.duravit.in

Indonesia

Duravit Asia Limited (Indonesia RO),
Maspion Plaza Building, 18th Floor,
Suite 5-1, Jl.
Gunung Sahari Raya 18,
North Jakarta 14420, Indonesia
Phone +62 2129 659340
Fax +62 2129 339357
info@id.duravit.com · www.duravit.sg

Italy

Duravit Italia S.r.l.
Via Faentina 207 F
48124 Ravenna (RA)
Phone +39 0544 509711
Fax +39 0544 501694
info@it.duravit.com · www.duravit.it

Japan

Duravit Japan Co., Ltd.
Heiyo Bldg. 6th Floor
2-8-4 Ebisu-nishi, Shibuya-ku,
Tokyo, 530 0017 Japan
Phone +81 6 6130 8611
Fax +81 6 6130 8053
info@jp.duravit.com · www.duravit.co.jp

Latin America

Duravit América Latina
Avda. del Libertador N°15.082, 1° piso
B1641ANH Acassuso · Buenos Aires
Phone +54 11 47434343
Fax +54 11 47434455
info@ar.duravit.com · www.duravit.com

Malaysia

Duravit Asia Limited (Malaysia RO),
Level 28-03-03A, PJ
Exchange, No 16A Persiaran Barat,
46050 Petaling Jaya, Selangor, Malaysia
Phone +60 3 7962 0124,
Fax +60 3 7962 0001
info@my.duravit.com · www.duravit.sg

Middle East

Duravit Middle East S.A.L.
Off Shore
Elias Hraoui Avenue – Nohra Building
- Furn El Shebbak- Second floor
Beirut · Lebanon · P.O.Box 13-6055
Chouran - Beirut 1102-2090
Phone +9611 283429/+9611 283430
Fax +961 1 283431
info@lb.duravit.com · www.duravit.com

Netherlands

Duravit Nederland B.V.
Ruwekampweg 2
5222 AT 's-Hertogenbosch
Phone +31 73 6131970
Fax +31 73 6100983
info@nl.duravit.com · www.duravit.nl

Norway

Duravit Norge
Phone +47 815 33 600
Fax +47 815 33 601
info@no.duravit.com · www.duravit.no

Poland

Duravit Polska Sp. z o. o.
Ul. Okulickiego 5F,
05-500 Piaseczno
Phone +48 22 716 00 15/
+48 22 716 00 16
Fax +48 22 716 00 17
info@pl.duravit.com · www.duravit.pl

Portugal

Duravit Portugal
Rua Fonte da Carreira, 144
Manique, 2645-467 Alcabideche
Phone +351 21 466 7110
Fax +351 21 466 7119
duravit@jrbotas.com · www.duravit.com

Russia

000 Duravit Rus
Proezd Serebryakova, 6
Moscow 129343
Phone +7 499 650 75 60
Fax +7 499 650 75 60
info@ru.duravit.com · www.duravit.com

Saudi Arabia

Duravit Saudi Arabia LLC
Al-Shahwan Commercial Center
Arafat Street, Al-Hamra
3rd floor, Office 4
P.O. Box: 9135, Jeddah 21413
Phone +966 12 664 10 38/665 80 54
Fax +966 12 661 76 94
info@sa.duravit.com · www.duravit.com

Singapore

Duravit Asia Limited
(Singapore Branch)
63 Tras Street
Singapore 079002
Phone +65 6221 9316
Fax +65 6238 6359
info@sg.duravit.com · www.duravit.sg

South Africa

Duravit South Africa (Pty) Ltd
30 Archimedes Road
Kramerville, 2090
Sandton, Johannesburg
PO Box 833, Strathavon 2031
Phone +27 11 555 1220
Fax +27 11 262 4601
info@za.duravit.com · www.duravit.co.za

Spain

Duravit España S.L.U.
Poligono Industrial Sector Z
c/de la Logística, 18
08150 Parets del Vallès (Barcelona)
Phone +34 902 387 700
Fax +34 902 387 711
info@es.duravit.com · www.duravit.es

Sweden

Duravit Sweden AB
Svngatan 2 B · 416 68 Göteborg
Phone +46 31 3375650
Fax +46 31 215140
info@se.duravit.com · www.duravit.se

Switzerland

Duravit Schweiz AG
Bahnweg 4 · 5504 Othmarsingen
Phone +41 62 887 25 50
Fax +41 62 887 25 51
info@ch.duravit.com · www.duravit.ch

Tunisia

Duravit Tunisia S.A.
Boulevard de l'Environnement
Zarzouna 7021 - Bizerte
Phone +216 72 591 130
Fax +216 72 590 236
info@tn.duravit.com · www.duravit.com.tn

Turkey

Duravit Yapı Ürünleri Sanayi ve Ticaret A.Ş
İstanbul Deri Organize Sanayi Bölgesi
Vakum Caddesi - No:1, I-4 Özel Parsel
34956 Tuzla/İstanbul
Phone +90 216 458 51 51
Fax +90 216 458 51 95
info@tr.duravit.com · www.duravit.com.tr

Ukraine

Duravit Ukraine
Repr. Office Kyiv
Liniyna Str. 17 · 03038 Kyiv
Phone +38 044 259 99 39
Fax +38 044 259 99 49
info@ua.duravit.com · www.duravit.com

United Arab Emirates

Duravit ME · SAL Off Shore · Rep. Off.
Aspect Tower · Office # 2406
Business Bay · Dubai · UAE
P.O.Box 390865 · Dubai
Phone +971 4 427 40 80
Fax +971 4 427 40 81
info@ae.duravit.com · www.duravit.com

United Kingdom

Duravit UK Limited
Unit 7, Stratus Park · Brudenell Drive
Brinklow, Milton Keynes · MK10 0DE
Phone +44 845 500 7787
Fax +44 845 500 7786
info@uk.duravit.com
www.duravit.co.uk

USA

Duravit NYC
105 Madison Avenue
New York, NY 10016
Toll Free 888-DURAVIT
Phone 212 686 0033
Fax 212 686 8033
info@us.duravit.com · www.duravit.us

Duravit USA, Inc.
2205 Northmont Pkwy., Ste. 200
Duluth, GA 30096
Toll Free 888-DURAVIT
Phone 770 931 3575
Fax 770 931 8454
info@us.duravit.com · www.duravit.us

Home

Best-Nr. 001244/84.10.14.22.1 - Printed in Germany - We reserve the right to make technical improvements and enhance the appearance of the products shown.

FWB

Floors | Walls | Bathrooms



18 – Weiß Matt (Dekor). White Matt (Decor).
Bianco opaco (Bilaminato). Blanc mat (Décor).
Wit mat (Decor). Blanco mate (Decorado).

43 – Basalt Matt (Dekor). Basalt Matt (Decor). Grigio
basalto opaco (Bilaminato). Basalte mat (Décor).
Basalt mat (Decor). Basalto mate (Decorado).

52 – Europäische Eiche (Dekor). European Oak (Decor).
Rovere europeo (Bilaminato). Chêne européen (Décor).
Europees eiken (Decor). Roble europeo (Decorado).

53 – Kastanie Dunkel (Dekor). Chestnut Dark (Decor).
Castagno scuro (Bilaminato). Marron foncé (Décor).
Kastanje donker (Decor). Castaño oscuro (Decorado).

76 – Europäische Eiche massiv. - Möbelaccessoires
European Oak solid wood. - Furniture Accessories
Rovere europeo massello. - Strutture portasciugamani
Chêne d'Europe massif. - accessoires pour meubles
Europees eiken massief hout. - Meubel accessoires
Roble europeo macizo. - accesorios de mueble

77 – Amerikanischer Nussbaum massiv - Möbelaccessoires
American Walnut solid wood - Furniture Accessories
Noce americano massello - Strutture portasciugamani
Noyer américain massif - accessoires pour meuble
Amerikaans walnoot massief hout - Meubel accessoires
Nogal americano macizo - accesorios de mueble

DuraStyle. Die neue Freiheit im Bad. Individualität ist lebenswichtig. Individualität bedeutet aber nicht, mit allen Mitteln aufzufallen. Gerade ein Ambiente, das sich zurücknimmt, gibt der Persönlichkeit Luft zum Atmen und Raum, sich selbst zu verwirklichen. Wie DuraStyle: Entworfen von Matteo Thun & Partners, zeigt sich die Badserie bewusst zurückhaltend – und fügt sich aus ebendiesem Grund harmonisch in praktisch jedes Ambiente ein. Zwei Oberflächen-Varianten – hell und dunkel – eröffnen weitere Optionen zur individuellen Badgestaltung. Gerade in ihrer formalen Schlichtheit unverwechselbar, gelingt es DuraStyle mit Leichtigkeit, die Persönlichkeit des Badbenutzers zu unterstreichen.

DuraStyle. New freedom in the bathroom. Individuality is important in everyday living. However, individuality does not mean making an impression with all means. Simply an ambience which reflects itself, gives your personality air to breathe and space to do your own thing. Such as DuraStyle: Designed by Matteo Thun & Partners, the range of bathrooms is revealed as deliberately discreet – and blends harmoniously into practically any ambience for this very same reason. Two surface versions – light and dark – open up further options for individual bathroom design. Simply incomparable in its formal simplicity, DuraStyle succeeds with ease in underlining the personality of the bathroom user.

DuraStyle. Una nuova libertà in bagno. L'individualità è fondamentale, ma individualità non significa primeggiare a tutti i costi. Piuttosto è proprio un ambiente moderato che permette alla personalità di rivelarsi e realizzarsi. Come DuraStyle: disegnata da Matteo Thun & Partners, questa serie per il bagno è volutamente discreta e proprio per questo motivo si inserisce in maniera armonica praticamente in ogni ambiente. Due varianti di colore, chiaro e scuro, offrono ulteriori possibilità di arredare il bagno in maniera individuale. Inconfondibile nella sua semplicità formale, DuraStyle sottolinea con una nuova leggerezza la personalità dell'utilizzatore del bagno.

DuraStyle. La nouvelle liberté dans la salle de bains. L'individualité est vitale. Mais l'individualité ne signifie pas pour autant qu'il faille se faire remarquer par tous les moyens. C'est justement lorsqu'un style passe au deuxième plan que la personnalité à toute latitude pour s'épanouir pleinement. Comme DuraStyle : dessinée par Matteo Thun & Partners, cette série pour la salle de bains sait se faire délibérément discrète ; c'est justement pour cette raison qu'elle s'intègre harmonieusement dans presque tous les styles. Deux versions de finitions – claire et foncée – ouvrent d'autres possibilités de personnalisation dans l'aménagement de la salle de bains. C'est justement grâce à la sobriété de sa forme unique et si caractéristique que DuraStyle réussit sans aucun problème à mettre en valeur la personnalité de l'utilisateur de la salle de bains.

DuraStyle. De nieuwe vrijheid in de badkamer. Individualiteit is van vitaal belang. Maar individualiteit is niet hetzelfde als opvallen. Juist een ambiance van rust, geeft een persoonlijkheid de ruimte om te ademen en zichzelf te ontwikkelen. Zoals DuraStyle: ontworpen door Matteo Thun & Partners – deze badkamerlijn is bewust ingetogen – en past daarom perfect in vrijwel elke omgeving. Twee oppervlak varianten – licht en donker – bieden meer opties voor de individuele badkamer. Juist in hun formele eenvoud onmiskenbaar, slaagt DuraStyle er met gemak in de persoonlijkheid van de badkamer gebruiker te onderstrepen.

DuraStyle. Una nueva libertad en el cuarto de baño. La individualidad es muy importante. Pero esto no significa llamar la atención. Sobre todo en ambientes no llamativos es donde lo individual tiene el espacio para realizarse. Es el caso de DuraStyle: diseñada por Matteo Thun & Partners, la serie de baño que se muestra de forma discreta y adaptándose, por esta razón, armónicamente a casi cualquier ambiente. Dos acabados – claro y oscuro – ofrecen más opciones para un diseño individualizado del cuarto de baño. Definido por su sencillez en las formas es inconfundible y consigue subrayar con ligereza la personalidad del usuario del baño.



Schlicht, aber unverwechselbar:
Die markante Keramikante zieht
sich durch das gesamte Programm.

Simple, but unmistakable: The
distinctive ceramic edge extends
through the entire range.

Semplice ma inconfondibile:
l'accentuato bordo di ceramica è
presente in tutta la serie.

Sobre mais unique en son genre :
le rebord caractéristique de la
céramique se retrouve tout au long de
la gamme.

Eenvoudig maar onmiskenbaar:
de opvallende keramische rand, komt
terug in het gehele programma.

Sencillo, pero inconfundible:
El marcado canto de la cerámica
caracteriza toda la serie.



Die neue Freiheit im Bad: Mit Leichtigkeit zu mehr Individualität. / New freedom in the bathroom: With simplicity to more individuality. / Una nuova libertà nel bagno: più individualità, con leggerezza. / La nouvelle liberté dans la salle de bains : avec légèreté vers davantage d'individualité. / De nieuwe vrijheid in de badkamer: Met gemak meer Individualiteit. / La nueva libertad en el cuarto de baño: con ligereza hacia una mayor individualidad.



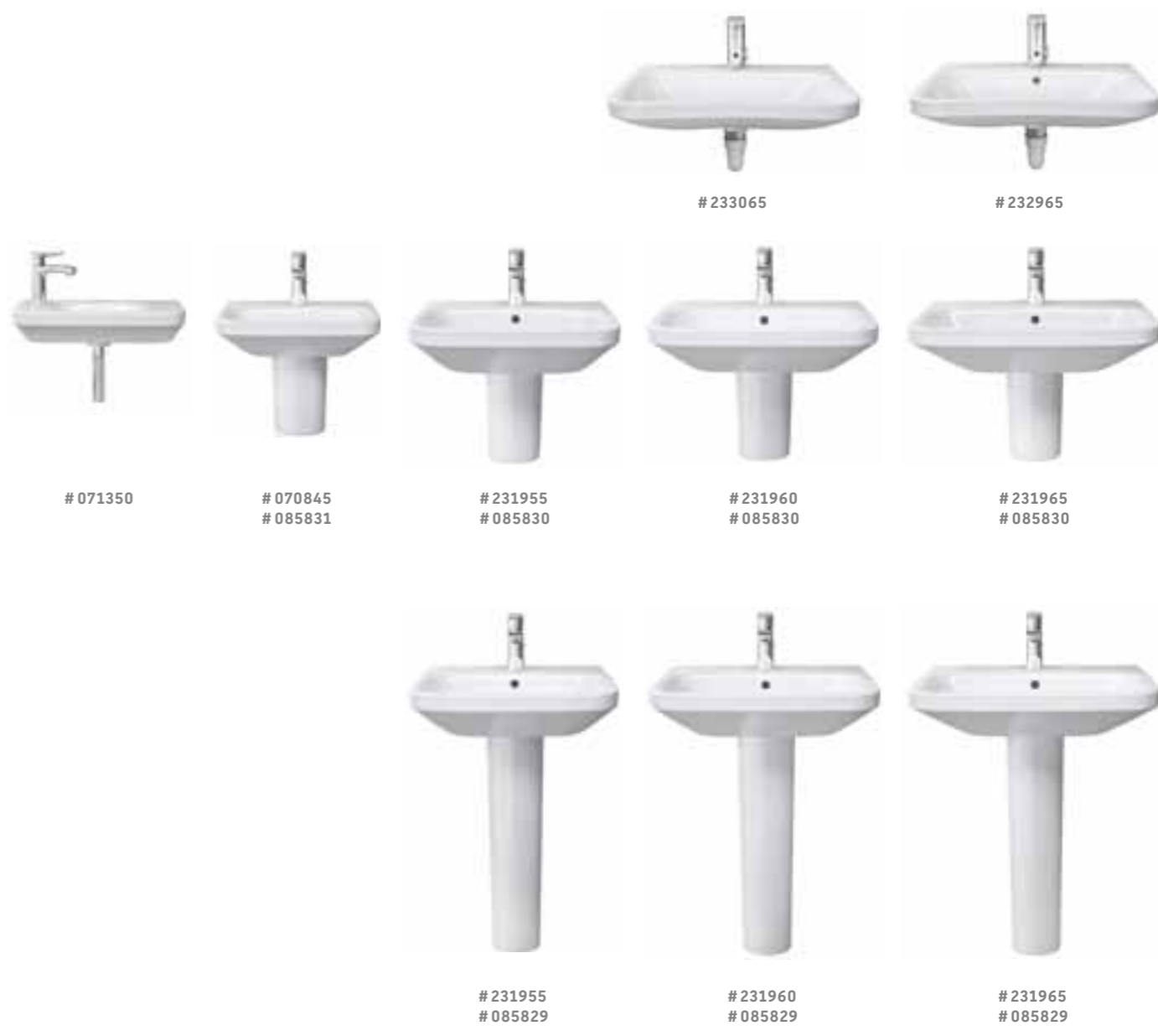

Die Schönheit der Reduktion:
Der Waschtisch überzeugt durch seine
bewusste optische Zurückhaltung.

The beauty of reduction: The
washbasin is convincing with its
deliberate visual restraint.

La bellezza dell'essenzialità:
il lavabo convince per il voluto
effetto discreto.

La beauté du minimalisme :
le lavabo séduit par ses formes d'une
discretion délibérément voulue.

De schoonheid van reductie.
De wastafel overtuigt door zijn
bewuste visuele terughoudendheid.

La belleza de la reducción:
el lavabo convence por su
marcada discreción visual.





Obwohl er viel Ablagefläche bietet, wirkt der Möbelwaschtisch doch dank der schmalen Kante ganz leicht. Das Auge nimmt weniger Material wahr, was auch in kleineren Räumen für Ruhe und Klarheit sorgt. Unterstützt wird die fast schwerelose Gesamtanmutung durch das filigrane Möbelaccessoire aus Echtholz, hier in Eiche in der bodenstehenden Variante, pur oder kontrastierend mit der Ablage in Weiß matt.

Although it offers plenty of shelving area, the washbasin works quite easily, thanks to its narrow edge. The eye perceives less material, which also provides calm and clarity in smaller spaces. The overall impression that it is almost weightless is supported by the solid timber accessories, here in oak in the floor-mounted version, pure or contrasting with the shelf in matt white.

Nonostante il lavabo consolle offra un'ampia superficie d'appoggio, grazie al bordo sottile l'effetto è di grande leggerezza. L'occhio percepisce meno materiale, il che contribuisce a creare tranquillità e chiarezza anche negli ambienti piccoli. L'impressione generale di quasi mancanza di peso è accentuata dagli accessori in vero legno, qui in Rovere nella versione a pavimento, puro o in contrasto con il ripiano in Bianco opaco.



Bien qu'il offre beaucoup de plages de dépose, le lavabo semble très léger grâce à son rebord étroit. L'œil perçoit moins de matière ; un avantage pour créer calme et clarté, même dans les pièces de petites dimensions. L'apparence générale d'apesanteur est renforcée par le meuble en bois véritable, ici en chêne en version sur pied, pur ou contrasté avec une étagère en blanc mat.

Hoewel de wastafel veel aflegruimte biedt, oogt ze dankzij de smalle zijdes toch heel licht. Het oog neemt minder materiaal waar, wat ook in kleinere ruimtes zorgt voor rust en ruimte-lijkheid. Dit wordt nog eens ondersteund door de bijna gewichtloze totale uitstraling van het verfijnde meubilair uit echt hout, hier in de eiken staande versie, puur of contrasterend met het aflegvlak in wit mat.

Aunque ofrece mucho espacio para depositar utensilios, el mueble se muestra ligero gracias a sus finos cantos. Visualmente se percibe menos el material, lo que proporciona sosiego y claridad también en espacios pequeños. La apariencia casi ingrúvida es favorecida por los finos accesorios del mueble de madera auténtica, en este caso en roble en una versión con patas, puro o en contraste con la estantería en blanco mate.



232065



232080



232010



232012



233813





Ganz modern, ganz individuell: DuraStyle als Aufsatzbecken-Lösung in 43 oder 60 cm Breite, geschickt kombiniert mit einem Waschtischunterbau in 100 oder 140 cm Breite – alles ist hochflexibel. Ebenfalls möglich: Der Einsatz passender Einbauwaschtische in 37 cm in die Möbelfläche von unten (bonded) oder der Einbau in 43, 60, 61,5 oder 56 cm von oben eingebaut.

Quite modern, completely individual: DuraStyle as a console basin solution, 43 or 60 cm wide, combined smartly with a vanity unit, 100 or 140 cm wide – everything is highly flexible. Another possibility: The accommodating built-in washbasins in 37 cm wide (bonded) or 43, 60, 60.5, and 56 cm wide drop-in versions.

Molto moderno e molto individuale: la bacinella da appoggio soprapiano di DuraStyle, larga 43 o 60 cm, viene intelligentemente abbinata alle basi sottolavabo da 100 o 140 cm, il tutto

con la massima flessibilità. È inoltre possibile installare sottopiano filo top il lavabo da incasso da 37 cm oppure soprapiano i lavabi da incasso di larghezza 43, 60, 61,5 o 56 cm.

Très moderne, très personnalisée : la vasque à poser DuraStyle en 43 ou 60 cm de largeur, adroitement combinée avec un meuble bas large de 100 ou 140 cm – tout est énormément flexible. Autre possibilité : utilisation de vasques à encastrer soit de dimension 37 cm de long avec encastrement par le dessous et meulage spécial pour meuble DURAVIT (bonded) soit des vasques à encastrer par le dessus en dimensions 43/60/61.5/56 cm de long.

Zeer modern, individueel: DuraStyle met opzetkom in 43 of 60 cm breed, slim gecombineerd met een wastafelonderbouw van 100 of 140 cm breed – alles zeer flexibel. Tot de mogelijkheden behoort ook de 37 cm breed, onderbouw wastafel (voor gemonteerd) of de 43, 60, 61,5 of 56 cm brede wastafels voor inbouw van boven.

Moderno e individual: DuraStyle, aquí con un lavabo sobre encimera en 43 o 60 cm de ancho, en combinación con un mueble lavabo en 100 o 140 cm de ancho – y todo ofrece una gran flexibilidad. También posible: utilizando los correspondientes lavabos empotrados en anchos de 37, desde abajo (enrasado) o en 43, 60, 61,5 o 56 cm, empotrados desde arriba en el mueble.







Auch im Badmöbelbereich dominiert Leichtigkeit. Der Trick liegt im Mix zwischen offenen und geschlossenen Flächen: So wirkt alles luftig und durchlässig. Die raffinierte 2/3-Aufteilung des Hochschrankes setzt sich auch bei den Waschtischunterbauten fort. Der Spiegel ist in vier Breiten erhältlich, das satinierte LED-Feld bietet mit bis zu 300 Lux eine optimale Ausleuchtung.

Simplicity also rules in the bathroom furniture area. The trick is in the mix between open and closed areas: In this way, everything works airily and transparently. The refined 2/3 division of the wall unit is also continued with the vanity units. The mirror is available in four widths and the satin-finish LED panel provides ideal illumination with up to 300 lux.

Anche nei mobili per il bagno domina la leggerezza. Il trucco sta nel mescolare pieni e vuoti per ottenere un effetto aereo e permeabile. La raffinata suddivisione 2/3 della



colonna prosegue nelle basi sottolavabo. Lo specchio è disponibile in quattro larghezze; i LED satinati forniscono un'illuminazione ottimale fino a 300 Lux.

La légèreté domine également dans le secteur des meubles de salle de bains. L'astuce réside dans l'association entre surfaces ouvertes et surfaces fermées : ainsi, tout semble aéré et transparent. L'habile répartition en 1/3, 2/3 de l'armoire se retrouve également dans le meuble sous lavabo.

Le miroir est proposé en quatre largeurs. L'ensemble satiné abritant les diodes électroluminescentes dispense un éclairage optimal allant jusqu'à 300 lux.

Ook in de badkamermeubelen domineert gemak. De Truc ligt in de mix van open en gesloten vakken: zo werkt alles luchtig en doorzichtig. De geraffineerde 2/3 verdeling van de hoge kast is ook terug te vinden in de wastafel-onderbouwkasten. De spiegel is er in vier breedtes, en het gesatineerde LED veld biedt met tot 300 Lux een optimale verlichting.

También en el ámbito de los muebles de baño domina la ligereza. El truco es la mezcla entre espacios abiertos y espacios cerrados: así todo parece más airoso y transparente. La sofisticada repartición de 2/3 del armario alto continúa también en el mueble lavabo. El espejo está disponible en cuatro anchos, el área LED satinada ofrece una iluminación óptima con 300 Lux.



600 800 1000 1200 800



600 - 1800 130





Die neue Freiheit im Bad: Schlicht, aber wertig. Elegant, aber einladend. / New freedom in the bathroom: Smart, but quality. Elegant, but inviting. / Una nuova libertà nel bagno: semplice ma prezioso, elegante ma invitante. / La nouvelle liberté dans la salle de bains : sobre mais haut de gamme. Élégant mais accueillant. / De nieuwe vrijheid in de badkamer: Eenvoudig maar verfijnt. Elegant, maar uitnodigend. / La nueva libertad en el cuarto de baño: sencillo pero de gran calidad. Elegante pero acogedor.



Mit unterschiedlichen Unterbauten passt sich der Möbelwaschtisch allen Bedürfnissen an.

With a range of vanity units, the washbasin meets all requirements.

Abbinato alle diverse basi, il lavabo consolle soddisfa tutte le esigenze.

Avec différents meubles bas, le lavabo s'adapte à tous les besoins.

Met verschillende onderbouwkasten past de meubelwastafel zich aan alle behoeften aan.

El lavabo mueble con sus diferentes muebles se adapta a cualquier exigencia.



232080
DS 6081



232080
DS 6081
DS 6181



232080
DS 6081
DS 6281



232080
DS 6381



232080
DS 6481





232080



232080
DS 9872

Das Bad einladend warm und funktional gestalten, ohne es „zuzumöbeln“? DuraStyle macht's vor: Die Möbelaccessoires aus Echtholz, hier in Nussbaum, bieten sich als filigrane, moderne und nicht zuletzt preisgünstige Lösung an. Stauraum bieten die Ablagen in Basalt Matt oder Weiß Matt. Praktisch: Die offenen Verstrebungen lassen sich auch als Handtuchhalter nutzen.

The bath is designed to be invitingly warm and functional, without being "obtrusive"? DuraStyle proves this: The solid timber accessories, in this case walnut, are presented as a filigree, modern and not least cost-effective solution. The shelves, in matt basalt or matt white, offer storage space. Practical: The open pillars can also be used as towel holders.

Realizzare un bagno che sia confortevole e al tempo stesso funzionale senza "sovraccargarlo di mobili"? Con DuraStyle è possibile. Gli accessori realizzati con sottili listelli di vero legno,



232080
DS 9882

qui in Noce, si rivelano una soluzione moderna e dal prezzo interessante. I ripiani in Grigio basalto opaco o Bianco opaco offrono superficie d'appoggio. Pratico: i listelli possono essere utilizzati anche come portasciugamani.

Aménager sa salle de bains en pièce agréable, chaude et fonctionnelle sans l'encombrer de meubles ? DuraStyle nous montre comment faire : les meubles en bois véritable, ici en noyer, offrent une solution moderne et, qui plus est, économique. Les tablettes en basalte mat ou blanc mat offrent du volume de rangement. Pratique : les structures ouvertes peuvent servir de porte-serviettes.

Een warme en uitnodigende badkamer ontwerpen, functioneel zonder het dicht te meubelen? DuraStyle leidt de weg: Meubel accessoires uit echt hout, hier in noten, bieden als delicaat, modern en niet in het minst rendabel een oplossing. Bergruimte bieden de legplateaus in basalt mat of mat wit. Praktisch: De open structuur laat zich ook als handdoekhouder gebruiken.

¿El cuarto de baño, diseñado de forma cálida y funcional sin sobrecargarlo? DuraStyle lo demuestra: los muebles auxiliares de madera auténtica, en este caso en nogal, se ofrecen como una solución moderna y económica. Muy práctico: los travesaños pueden ser utilizados como toallero.



Auch in der Kombination Möbelwaschtisch plus Unterbau verliert DuraStyle nichts von seiner Leichtigkeit. Das gewährleisten die schmale Keramikante und der raffinierte Mix aus offenen und geschlossenen Möbelflächen. Besonders spannend die Kombination von Unidekor mit hellen oder dunklen Holzönen. Die praktischen Regalboards gibt es in variablen Breiten bis maximal 180 cm.

Even in the combination of washbasin plus vanity unit, DuraStyle loses nothing from its simplicity. The narrow ceramic edge and refined mix of open and closed surfaces guarantee this. The combination of unidekor with light or dark wood shades is particularly exciting. Practical shelving is available in a variety of widths up to a maximum of 180 cm.

Anche nella combinazione lavabo consolle e base sottolavabo, DuraStyle non perde nulla della sua leggerezza, grazie allo stretto bordo in ceramica e al raffinato abbinamento di



pieni e vuoti dei mobili. Particolarmente affascinante è la combinazione Unidekor con toni del legno chiari o scuri. Le pratiche mensole sono disponibili in varie larghezze, fino ad un massimo di 180 cm.

Même combiné à un meuble bas, le lavabo DuraStyle ne perd rien de sa légèreté, grâce aux fins rebords de la céramique et à l'astucieuse alternance entre surfaces ouvertes et surfaces fermées. La combinaison de couleurs unies avec des essences de bois claires ou foncées est particulièrement intéressante. Bien pratiques les étagères sont proposées en différentes largeurs jusqu'à 180 cm maximum.

Ook in de combinatie meubel-wastafel en onderkast verliest DuraStyle niets van zijn licht gewicht. Dit garandeert de smalle rand van het keramiek en de uitgekende mix van open en gesloten vlakken van de meubels. Vooral spannend is de combinatie van uni-dekor met heldere of donkere houttinten. De handige legplateaus zijn er in variabele breedtes tot max. 180 cm.

También en la combinación de lavabo y mueble, DuraStyle no pierde en ningún momento su ligereza. Ésta es proporcionada por el fino canto de cerámica y la mezcla de las superficies abiertas y cerradas de los muebles. Muy lograda la magnífica combinación de Unidekor con acabados claros y oscuros. La práctica repisa está disponible en anchos variables hasta un máximo de 180 cm.



Overview

65 cm

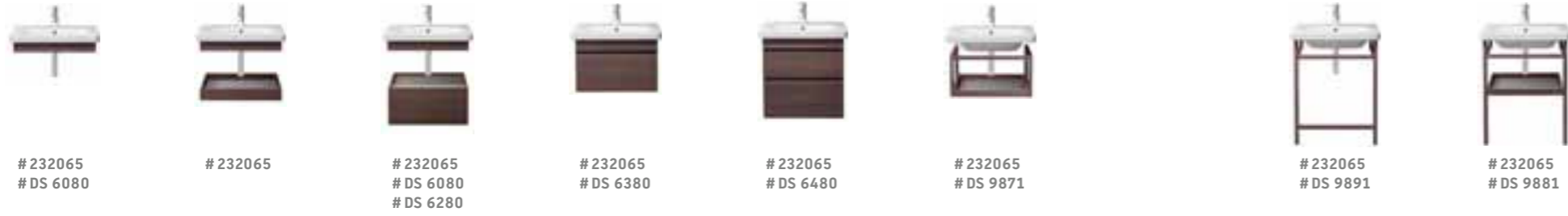

80 cm



100 cm



120 cm



140 cm



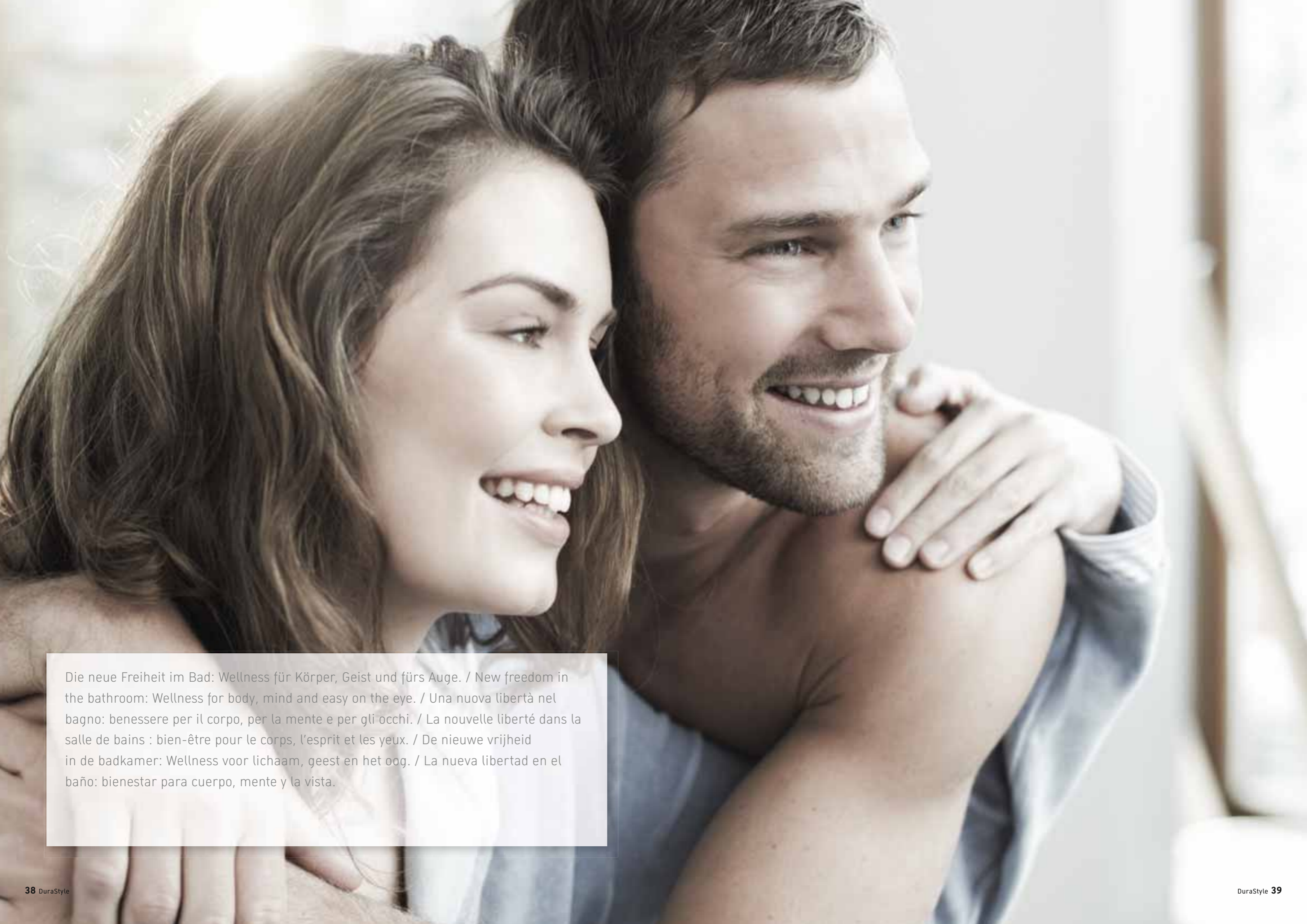

Die neue Freiheit im Bad: Wellness für Körper, Geist und fürs Auge. / New freedom in the bathroom: Wellness for body, mind and easy on the eye. / Una nuova libertà nel bagno: benessere per il corpo, per la mente e per gli occhi. / La nouvelle liberté dans la salle de bains : bien-être pour le corps, l'esprit et les yeux. / De nieuwe vrijheid in de badkamer: Wellness voor lichaam, geest en het oog. / La nueva libertad en el baño: bienestar para cuerpo, mente y la vista.



Baden, wie es Ihnen gefällt: Die Badewanne ist in verschiedenen Größen und Verkleidungen lieferbar.

Bathrooms how you like them: The tub is available in various sizes and finishes.

Fare in bagno come più vi piace: le vasche sono disponibili in varie dimensioni e con diversi pannelli di rivestimento.

Prenez votre bain comme il vous plaira : la baignoire est proposée en plusieurs dimensions et habillages.

Baden, zoals het u bevalt: het bad is verkrijgbaar in verschillende maten en met verschillende badmantels.

El gusto de bañarse: las bañeras están disponibles en diferentes medidas y con diferentes faldones.

1600



700

700292
700293

1700



700

700294
700295

1700



750

700296
700297

1800



800

700298

1900



900

700299

1400



800

700233, freestanding

1700



750

700231*, Superflat

*Die superflache Wanne mit nur 365 mm Höhe (Standard-Badewannen 475 mm) eignet sich zum Baden und Duschen.





Auch im Wannenbereich bietet DuraStyle innovative Lösungen. Markenzeichen der Badewanne ist die charakteristische Aufkantung am rückseitigen Wannenrand: Sie dient als Unterstützung zum leichteren Ein- und Aussteigen und schafft optische Ordnung, weil Shampoo & Co. dahinter verschwinden. Die Wanne ist mit Acryl- und Möbelverkleidung und optional auch mit Whirlsystem lieferbar.

Again, DuraStyle offers innovative solutions in the tub field. The tub trademark is the characteristic sloping of the rear edge: It serves as a support to make getting in and out easier and adds to the visual appeal, because shampoo and other items vanish behind it. The tub is available with acrylic and furniture finish and, optionally, with whirlsystem.

DuraStyle offre soluzioni innovative anche per le vasche. La caratteristica distintiva è il rialzo sul bordo posteriore della vasca, che funge da supporto a cui aggrapparsi per entrare e



uscire più agevolmente e crea un effetto di maggiore ordine poiché nasconde shampoo & Co. La vasca è disponibile con pannello di rivestimento in acrilico o in legno e a richiesta anche con sistema idromassaggio.

DuraStyle propose également de solutions innovantes dans le domaine des baignoires. Le rebord à l'arrière est la signature caractéristique de la baignoire : ce rebord surélevé sert à la fois d'appui facilitant l'accès à la baignoire et de cache esthétique pour ranger différents flacons. La baignoire est livrable avec un habillage acrylique ou façon meuble et en option avec un système balnéo.

Zelfs in het bad gebied biedt DuraStyle innovatieve oplossingen. Kenmerk van het bad is de opstaande rand aan de achterzijde, welke dient als ondersteuning voor gemakkelijker in- en uitstappen. Bovendien creëert deze rand optische orde omdat Shampoo & Co verdwijnen achter de rug. Het bad is optioneel met acryl- en meubel-ommanteling alsook met whirlsystemen leverbaar.

También para las bañeras DuraStyle ofrece soluciones innovadoras. El detalle que distingue la bañera es el característico reborde/murete acrílico en la parte posterior hacia la pared. Esta facilita la entrada y salida a la bañera y crea un orden visual, porque el champú y otros frascos se esconden detrás.



Ungemein flach, ungemein elegant: WC-Sitz und -Deckel bilden die optische Fortsetzung der schmalen Kante.

Unusually flat, unusually elegant: Toilet seat and lid form the visual continuation of the narrow edge.

Straordinariamente piatto, straordinariamente elegante: sedile e coperchio costituiscono la continuazione ottica del bordo sottile della ceramica.

Incroyablement plats, incroyablement élégants : la lunette et l'abattant de la cuvette de WC prolongent la minceur du rebord.

Ongebruikelijk vlak en elegant: Toilet zitting en deksel vormen het optische vervolg van de smalle rand.

Extremadamente plano y muy elegante: el asiento y tapa forman una continuación visual del fino canto de cerámica.



Die innovative Formensprache setzt sich bei WC und Bidet fort: Auffällig die flache Deckel-/Sitzkombination, erhältlich mit und ohne Softclose-Technik. WC und Bidet gibt es in Wand-, Stand- und Back-to-wall-Versionen. Die Wand-WCs, wahlweise mit 48, 54, 62 oder 70 cm Ausladung und mit verdeckter oder offener Befestigung, eignen sich für praktisch jeden Anwendungsbereich und nahezu alle architektonischen Gegebenheiten.

The innovative impression given continues with the shapes of the toilet and bidet: The flat lid/seat combination, available with and without a soft-close system, is eye-catching. Toilet and bidet are available in wall-mounted, free-standing and back-to-wall versions, supplemented by a one/two piece toilet. The wall mounted toilets, available with a 48, 54 or 62 cm projection and with concealed or conventional fixation, are suitable for practically any domain of use and almost any architectural conditions.

Il linguaggio formale innovativo prosegue nel vaso e nel bidet. Colpisce la combinazione piatta di sedile e coperchio, disponibile con o senza SoftClose. Vasi e bidet sono disponibili nella versione sospesa, a pavimento e filo parete, oltre ai vasi one-piece e two-piece. I vasi sospesi, disponibili a scelta nelle profondità 48, 54 o 62 cm, con fissaggio nascosto o a vista, sono adatti all'impiego in qualsiasi ambito di applicazione e in presenza delle condizioni architettoniche più diversificate.

Les formes innovantes se retrouvent sur la cuvette de WC et le bidet : l'ensemble formé par la lunette et l'abattant ne passe pas inaperçu. Il est proposé avec ou sans la fermeture assistée « Softclose ». La cuvette et le bidet sont proposés en trois versions : suspendue, sur pied, back to wall et complétés par une cuvette « One ou Two piece ». Les cuvettes suspendues, de profondeur 48, 54 ou 62 cm avec fixations cachées ou apparentes, conviennent à presque tous les domaines d'application et s'adaptent dans quasiment toutes les configurations architecturales.

Het innovatieve ontwerp wordt bij het toilet en bidet voortgezet. Opvallend zijn het vlakke deksel en de zitting, beschikbaar met en zonder softclose technologie. WC en bidet zijn er in wand, en vloer uitvoering alsook back-to-wall, aangevuld door een One-/Two-Piece-toilet. Deze wandclosets zijn beschikbaar in de dieptes 48, 54 of 62 cm en met een verborgen of open bevestiging. Ze zijn ideaal voor praktisch ieder toepassingsgebied en nagenoeg alle bouwkundige omstandigheden.

El innovador lenguaje de formas se mantiene en el inodoro y el bidé: llamativa la fina combinación de asiento y tapa, disponible con o sin técnica SoftClose. El inodoro y el bidé están disponibles en versión suspendida, de pie o dual Complementado con un inodoro americanos de una/dos piezas. Los inodoros suspendidos, opcionalmente con saliente de 48, 54 o 62 cm y con fijación oculta o visible, son adecuados para prácticamente todos los ámbitos de uso y condiciones arquitectónicas.

Besonders pflegeleicht zeigt sich das spülrandlose Wand-WC Rimless: Die offene Spülrandgestaltung ermöglicht eine innovative Wasserführung, natürlich mit hygienisch einwandfreier Spülung. Dank moderner 4,5-l-Technik sind selbst bei kleinen Wassermengen perfekte Spülergebnisse garantiert. Durch den offenen und gut zugänglichen Randbereich lässt sich das Becken wesentlich leichter sauber halten. Für noch mehr Sauberkeit: WonderGliss.

The wall mounted toilet without flushing rim, reveals itself as particularly easy to clean: The open flushing rim allows for an innovative water supply, naturally with hygienically perfect flushing. Perfect flushing results are guaranteed even with small quantities of water thanks to modern 4.5-litre technology. The open and easily accessible rim area makes it significantly easier to keep the basin clean. For even greater cleanliness: WonderGliss.

Particolarmente facile da pulire è il vaso sospeso senza brida: la brida aperta permette un innovativo fluire dell'acqua e garantisce uno sciacquo igienicamente perfetto. Grazie alla moderna tecnica a 4,5l, anche esigue quantità d'acqua garantiscono ottimi risultati di sciacquo. La brida aperta e facile da raggiungere consente di mantenere facilmente pulito l'interno del vaso. Per una pulizia ancora più completa: WonderGliss.

La cuvette suspendue sans bride est particulièrement facile à entretenir : leur forme ouverte permet une gestion innovante de l'eau pour un rinçage hygiénique impeccable, tout naturellement. La technologie moderne à 4,5l garantit un rinçage parfait même avec peu d'eau. La bride ouverte permet de garder la cuve propre plus longtemps et un nettoyage facilité. Pour encore plus de propreté : traitement WonderGliss.

Bijzonder onderhoud vriendelijk is wandcloset zonder spoelrand. De open spoelrand maakt een innovatief waterbeheer mogelijk, natuurlijk met hygiënisch vlekkeloos spoelen. Dankzij de moderne 4,5l techniek worden zelfs bij kleine hoeveelheden water de beste spoelresultaten gegarandeerd. Door de open en eenvoudig bereikbare rand kunt u de pot aanzienlijk makkelijker schoon houden. Voor een nog betere hygiëne: WonderGliss.

El inodoro suspendido sin canal de lavado es muy fácil de limpiar. El diseño del sistema de lavado abierto posibilita una innovadora forma de conducción del agua. La moderna técnica de 4,5l garantiza unos resultados de limpieza perfectos incluso con reducidas cantidades de agua. La taza se mantiene limpia de una forma mucho más fácil debido a la zona abierta y bien accesible de los bordes. Para aún más limpieza: WonderGliss.



Die effiziente Lösung: das Wand-WC Rimless. Die dynamische Wasserführung sorgt für hervorragende Spülergebnisse. Das Wasser gelangt kraftvoll und symmetrisch in das Becken, sodass die komplette Innenfläche vollständig und hygienisch gespült ist.

The efficient solution: The rimless wall mounted toilet. The dynamic water supply provides excellent flushing results. The water flows into the bowl powerfully and symmetrically to rinse the entire inside surface completely and hygienically.

La soluzione efficiente: il vaso sospeso senza brida. Il flusso dinamico dell'acqua garantisce un'ottima prestazione dello sciacquo. L'acqua si distribuisce con forza e in modo simmetrico nell'interno del sanitario, lavando così tutta la superficie, che risulta completamente igienizzata.

La solution efficace : la cuvette suspendue sans bride. Le flux dynamique de l'eau assure un rinçage parfait. De puissants jets d'eau arrivent de manière symétrique dans la cuvette, assurant ainsi un nettoyage intégral et hygiénique de toute la cuve.

Efficiënt doorspoelen: het wandcloset zonder spoelrand. De dynamische water doorstroom zorgt voor uitstekende spoelresultaten. Het water stroomt krachtig en symmetrisch in de pot, zodat het hele binnenoppervlak volledig en hygiënisch gespoeld wordt.

La solución eficiente: el inodoro suspendido sin canal de lavado. La conducción dinámica del agua proporciona unos excelentes resultados de limpieza. El agua cae por la taza con fuerza y de forma simétrica, de manera que se lava toda la superficie interior de forma completa e higiénicamente.



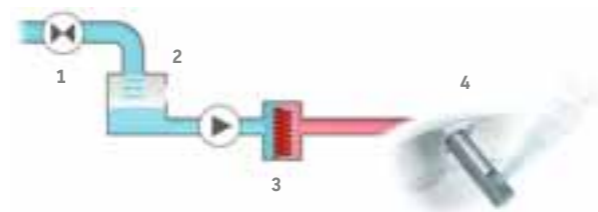

Ein neues Gefühl für Design, Komfort und Reinheit. Nichts ist so gründlich, so hygienisch, so natürlich und so erfrischend wie die Reinigung mit Wasser – auch nach dem Toilettengang. Deshalb sind die Wand- und Stand-WCs auch mit dem Dusch-WC-Sitz SensoWash® e kombinierbar. Optisch verschmelzen Keramik und Sitz zu einer harmonischen, eleganten Einheit.

A new sensation in design, convenience and purity. Nothing is so fundamental, hygienic, natural and refreshing as cleaning with water – even after the toileting process. Consequently, the wall-mounted and free-standing toilets can also be combined with the shower-toilet-seat SensoWash® e. Ceramics and seat blend into a harmonious, elegant unit.

Una nuova concezione di design, comfort e purezza. Nulla è in grado di lavare in maniera così profonda, igienica, naturale e rinfrescante come l'acqua, anche dopo essere "andati in bagno". Per questo i vasi sospesi e a pavimento possono anche essere abbinati a SensoWash® e, il sedile elettronico con funzione bidet. Dal punto di vista ottico, ceramica e sedile si fondono in una unità armonica ed elegante.

Une nouvelle approche du design, du confort et de la propreté. Rien n'est plus efficace ni plus hygiénique ni plus naturel que de se laver avec de l'eau – même aux toilettes. C'est pourquoi les cuvettes de WC suspendues et sur pied peuvent être aussi équipées de l'abattant douche SensoWash® e.

L'appareil en céramique et l'abattant se fondent visuellement en une entité harmonieuse et élégante.

Een nieuw gevoel voor design, comfort en netheid. Niets reinigt zo grondig, zo hygiënisch, zo natuurlijk en zo verfrissend als water – ook na een toiletbezoek. Daarom zijn de wand en staande toiletten DuraStyle ook te combineren met de douche-wc-bril SensoWash® e. Visueel smelten keramiek en zitting samen tot een harmonieuze elegante eenheid.

Una nueva sensación de diseño, confort e higiene. No hay nada tan minucioso, tan higiénico, tan natural y refrescante como la limpieza con agua, también después de ir al baño. Por esta razón los inodoros suspendidos y de pie son combinables con el asiento de lavado SensoWash® e. La cerámica y el asiento se funden visualmente en una elegante unidad armónica.



Die Reinigung wird, wie sämtliche Funktionen von SensoWash® e, per Fernbedienung gesteuert. Beim Weg des Wassers bis zu den Düsen des Duschstabs kommt die integrierte Eigensicherung nach EN 1717 zur Anwendung: (1) Das Frischwasser fließt durch ein Eingangsmagnetventil. (2) Rückfluss und Rückverkeimung des Wassers werden durch mindestens 20 mm Abstand zwischen Zulauf und freiem Auslauf verhindert. (3) Das Wasser wird per Durchlauferhitzer erwärmt. (4) Aus dem Duschstab fließt dauerhaft warmes Wasser.

The cleansing program is controlled remotely. The integrated safety device, is applied when water flows to the spray nozzles, as per the EN1717 standard. (1) The fresh water flows through a water inlet solenoid. (2) Back flow of water and recontamination are prevented by a set distance of min. 20 mm of the water inlet to the water spot of the toilet (3) Fresh water is heated by an in-line heater. (4) Continuous warm water flows through the spray nozzle.

La doccetta di SensoWash® e sono azionabili grazie al telecomando. Un dispositivo di protezione integrato permette un afflusso dell'acqua fino alla testina della doccetta nel pieno rispetto della norma EN 1717. (1) L'acqua potabile entra passando attraverso un'elettrovalvola. (2) Il riflusso e l'inquinamento dell'acqua sono impediti da almeno 20 mm di distanza tra l'ingresso acqua e l'uscita dalla doccetta. (3) L'acqua viene riscaldata da uno scaldacqua istantaneo. (4) Dalla doccetta fuoriesce acqua sempre calda.

Le lavage est géré grâce à la télécommande. Le dispositif de sécurisation de l'alimentation en eau potable selon la norme EN 1717 est intégré. (1) Électrovanne d'alimentation pour l'eau fraîche. (2) Le reflux et la contamination de l'eau sont empêchés grâce à une distance d'au moins 20 mm entre l'alimentation et l'écoulement libre. (3) L'eau est réchauffée par un chauffe-eau. (4) Eau chaude permanente à la douche.

Net als alle SensoWash® e functies, is de reiniging afstand bediend. De geïntegreerde beveiliging volgens EN 1717 is van toepassing wanneer het water naar de sproeiers stroomt: (1) Het schone water stroomt via een waterinlaat met magneetventiel aan de ingang. (2) Een afstand van minstens 20 mm tussen toevoer en vrije uitloop voorkomt het terugstromen en verontreiniging van het water. (3) Vers water wordt verwarmd in de doorstroom verwarming. (4) permanent warm water wordt geleverd door de sproeikop.

La limpieza de Sensowash® e al igual que muchas de sus funciones esenciales, es controlada mediante un mando a distancia. Para el flujo del agua hasta los jets del caño del lavado se activa la protección integrada según la norma EN 1717: (1) El agua de red fluye a través de la válvula magnética de entrada. (2) El retorno del agua y con sus posibles bacterias se evita mediante la distancia de 20 mm entre la entrada y la salida libre. (3) El agua es calentada por el calentador de agua. (4) Del caño de lavado fluye continuamente agua caliente.



Technical drawings for five pedestal sink models, showing top and side views with dimensions. Product codes are listed below each model.

# 2319550000 ●	# 2319550030 ●●●	# 2319600000 ●●●	# 2319600030 ●●●	# 2319650000 ●●●	# 2319650030 ●●●
# 0858290000	# 0858300000	# 0708450000 ●	# 0858310000	# 2324550000 ●	# 2324550070 ☒
				# 2324600000 ●	# 2324600070 ☒
				# 2324650000 ●	# 2324650070 ☒
				# 0713500000 ☒	# 0713500008 ● (r)
					# 0713500009 ● (l)

Technical drawings for five wall-mounted sink models, showing top and side views with dimensions. Product codes are listed below each model.

# 0373370000 ☒ ⤴	# 0349430000 ☒	# 0349600000 ☒	# 2631520030 ●●●●	# 2320650000 ●	# 2320650030 ●●●	# 2320800000 ●●●	# 2320800030 ●●●	# 2320100000 ●●●	# 2320100030 ●●●	# 2320120000 ●●●	# 2320120030 ●●●
------------------	----------------	----------------	-------------------	----------------	------------------	------------------	------------------	------------------	------------------	------------------	------------------

Technical drawings for six rectangular wall-mounted sink models, showing top and side views with dimensions. Product codes are listed below each model.

# 0372600000 ☒ ⤴	# 0374620000 ● ⤴	# 0374560000 ● ⤴	# 0375550000 ● ⤴	# 0372430000 ☒ ⤴	# 0373370022 ☒ ⤴
------------------	------------------	------------------	------------------	------------------	------------------

Technical drawings for five double and single wall-mounted sink models, showing top and side views with dimensions. Product codes are listed below each model.

# 232680 800 510 220 275 170 325	# 232610 1000 575 325 270 170 385	# 232510 1000 575 325 270 170 385	# 2330650000 ●	# 2330650070 ☒	# 2329650000 ●
----------------------------------	-----------------------------------	-----------------------------------	----------------	----------------	----------------

> 01.2015

2338130000 ● ●

2326100000 ●
 # 2326100030 ●●●
 # 2326800000 ●●●
 # 2326800030 ●●●●

2325100000 ●
 # 2325100030 ●●●
 # 2325800000 ●●●
 # 2325800030 ●●●●

2330650000 ●
 # 2330650070 ☒

2329650000 ●

2282150000 ●

2284100000 ●

2283100000 ●

2286150000 ●

2285150000 ●

0063710000
0063790000 (SoftClose)
2541090000 ♣4,5 l ◁

0063710000
0063790000 (SoftClose)
2540090000 ♣4,5 l ◁

Rimless
0063710000
0063790000 (SoftClose)
2551090000 ♣4,5 l ◁

0063710000
0063790000 (SoftClose)
2552090000 ♣4,5 l ◁

Rimless
0063710000
0063790000 (SoftClose)
2538090000 ♣4,5 l ◁

2287150000 ●

0063710000
0063790000 (SoftClose)
2539090000 ♣4,5 l ◁

0063710000
0063790000 (SoftClose)
2536090000 ♣4,5 l ◁

Rimless
0060510000
0060590000 (SoftClose)
2542090000 ♣4,5 l ◁

Rimless
610200 00 2 00 4300
2542590000 ♣4,5 l ◁

0060510000
0060590000 (SoftClose)
2537090000 ♣4,5 l ◁

610200 00 2 00 4300
2537590000 ♣4,5 l ◁

Rimless
0060510000
0060590000 (SoftClose)
0062310000
0062390000 (SoftClose)
0062510000
2559090000 ♣4,5 l ◁

0063710000
0063790000 (SoftClose)
2150090000 ♣4,5 l ◁

0063710000
0063790000 (SoftClose)
2155090000 ♣4,5 l ◁ ◁
0935000005 ♣6,0 l ◁ ◁
0935100005 ♣6,0 l ◁ ◁
0935000085 ♣4,5 l ◁ ◁
0935100085 ♣4,5 l ◁ ◁

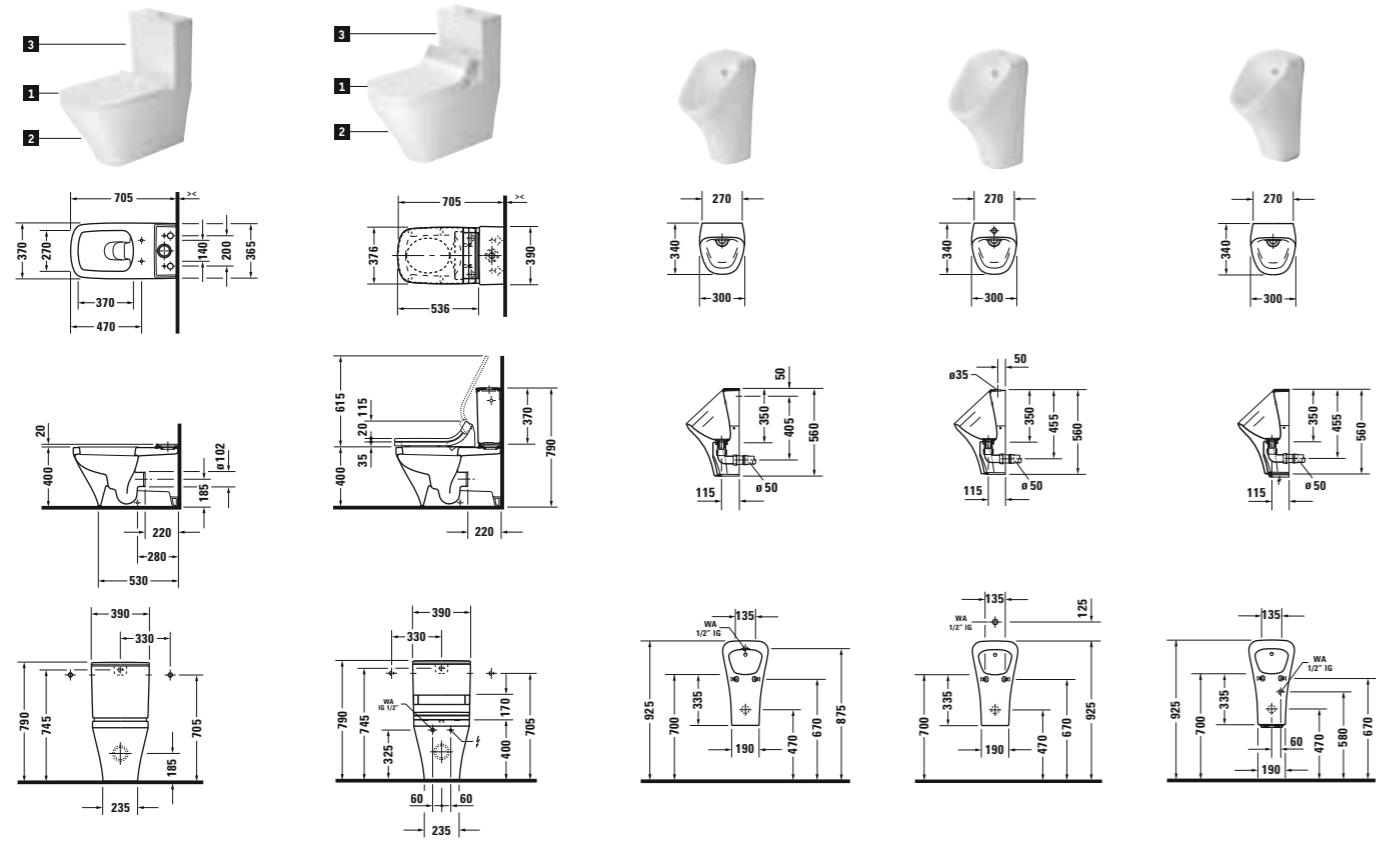

- 1** # 0060510000
0060590000
(SoftClose)
- 2** # 2156090000 4,5 l
- 3** # 0935000005 6,0 l
- 1** # 610200002000300
- 2** # 2156590000 4,5 l
- 3** # 0935000005 6,0 l
- # 2806300000
- # 2806300007
- # 2807300000
- # 2807300007
- # 2806310000
- # 2806310007

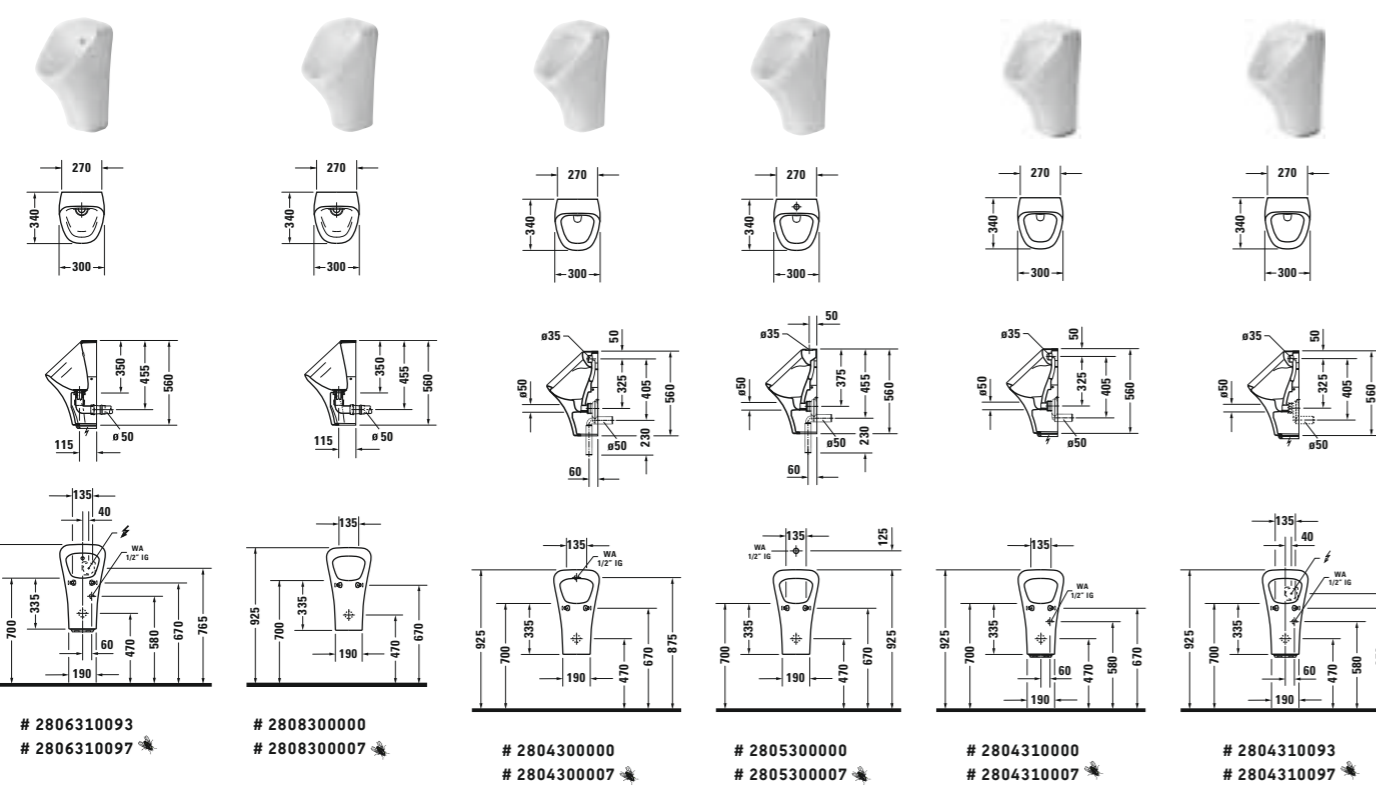

- # 2806310093
- # 2806310097
- # 2808300000
- # 2808300007
- # 2804300000
- # 2804300007
- # 2805300000
- # 2805300007
- # 2804310000
- # 2804310007
- # 2804310093
- # 2804310097

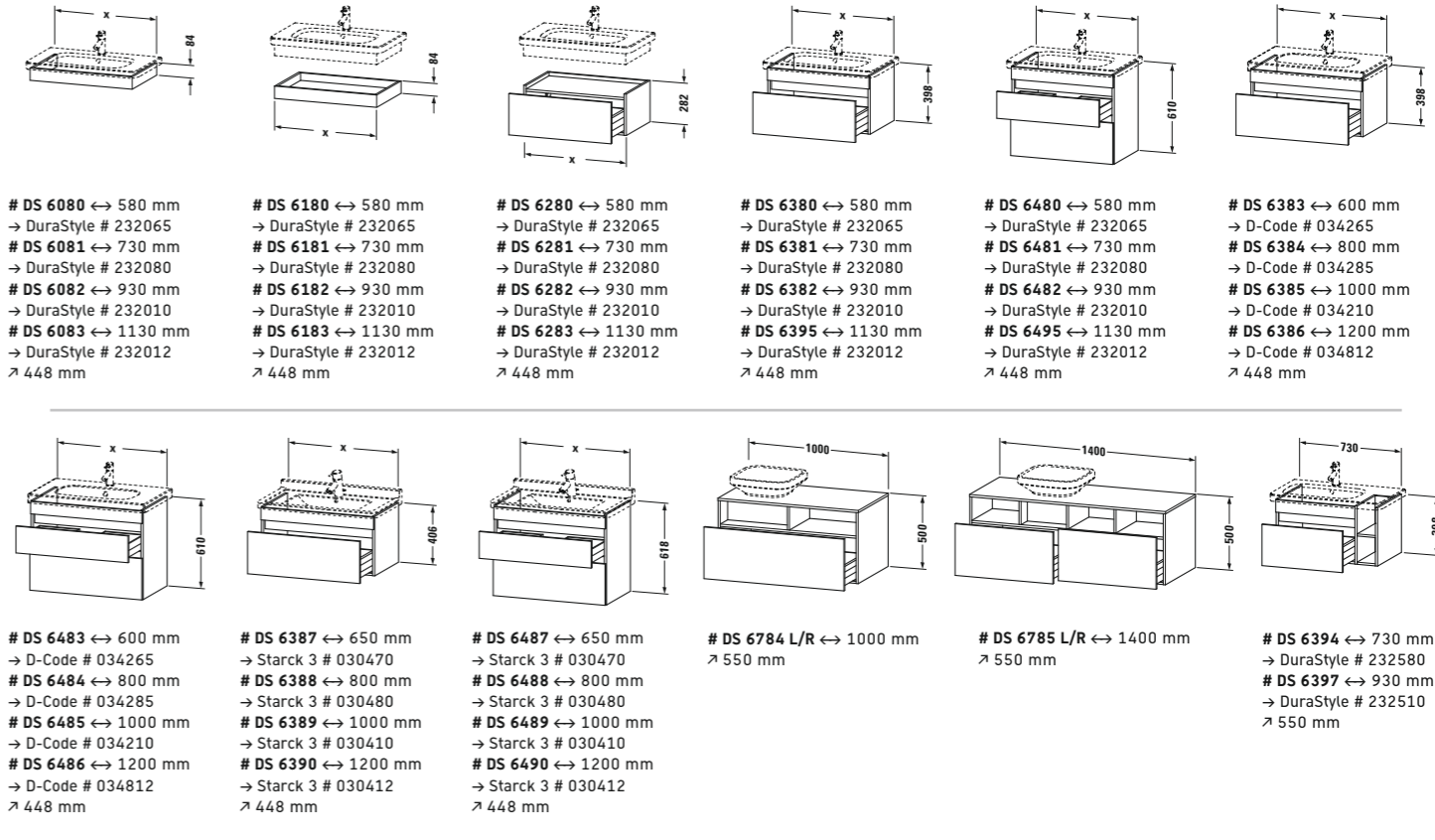

- # DS 6080 ↔ 580 mm
→ DuraStyle # 232065
- # DS 6081 ↔ 730 mm
→ DuraStyle # 232080
- # DS 6082 ↔ 930 mm
→ DuraStyle # 232010
- # DS 6083 ↔ 1130 mm
→ DuraStyle # 232012
- ↗ 448 mm
- # DS 6180 ↔ 580 mm
→ DuraStyle # 232065
- # DS 6181 ↔ 730 mm
→ DuraStyle # 232080
- # DS 6182 ↔ 930 mm
→ DuraStyle # 232010
- # DS 6183 ↔ 1130 mm
→ DuraStyle # 232012
- ↗ 448 mm
- # DS 6280 ↔ 580 mm
→ DuraStyle # 232065
- # DS 6281 ↔ 730 mm
→ DuraStyle # 232080
- # DS 6282 ↔ 930 mm
→ DuraStyle # 232010
- # DS 6283 ↔ 1130 mm
→ DuraStyle # 232012
- ↗ 448 mm
- # DS 6380 ↔ 580 mm
→ DuraStyle # 232065
- # DS 6381 ↔ 730 mm
→ DuraStyle # 232080
- # DS 6382 ↔ 930 mm
→ DuraStyle # 232010
- # DS 6395 ↔ 1130 mm
→ DuraStyle # 232012
- ↗ 448 mm
- # DS 6480 ↔ 580 mm
→ DuraStyle # 232065
- # DS 6481 ↔ 730 mm
→ DuraStyle # 232080
- # DS 6482 ↔ 930 mm
→ DuraStyle # 232010
- # DS 6495 ↔ 1130 mm
→ DuraStyle # 232012
- ↗ 448 mm
- # DS 6383 ↔ 600 mm
→ D-Code # 034265
- # DS 6384 ↔ 800 mm
→ D-Code # 034285
- # DS 6385 ↔ 1000 mm
→ D-Code # 034210
- # DS 6386 ↔ 1200 mm
→ D-Code # 034812
- ↗ 448 mm
- # DS 6483 ↔ 600 mm
→ D-Code # 034265
- # DS 6484 ↔ 800 mm
→ D-Code # 034285
- # DS 6485 ↔ 1000 mm
→ D-Code # 034210
- # DS 6486 ↔ 1200 mm
→ D-Code # 034812
- ↗ 448 mm
- # DS 6387 ↔ 650 mm
→ Starck 3 # 030470
- # DS 6388 ↔ 800 mm
→ Starck 3 # 030480
- # DS 6389 ↔ 1000 mm
→ Starck 3 # 030410
- # DS 6390 ↔ 1200 mm
→ Starck 3 # 030412
- ↗ 448 mm
- # DS 6487 ↔ 650 mm
→ Starck 3 # 030470
- # DS 6488 ↔ 800 mm
→ Starck 3 # 030480
- # DS 6489 ↔ 1000 mm
→ Starck 3 # 030410
- # DS 6490 ↔ 1200 mm
→ Starck 3 # 030412
- ↗ 448 mm
- # DS 6784 L/R ↔ 1000 mm
↗ 550 mm
- # DS 6785 L/R ↔ 1400 mm
↗ 550 mm
- # DS 6394 ↔ 730 mm
→ DuraStyle # 232580
- # DS 6397 ↔ 930 mm
→ DuraStyle # 232510
- ↗ 550 mm

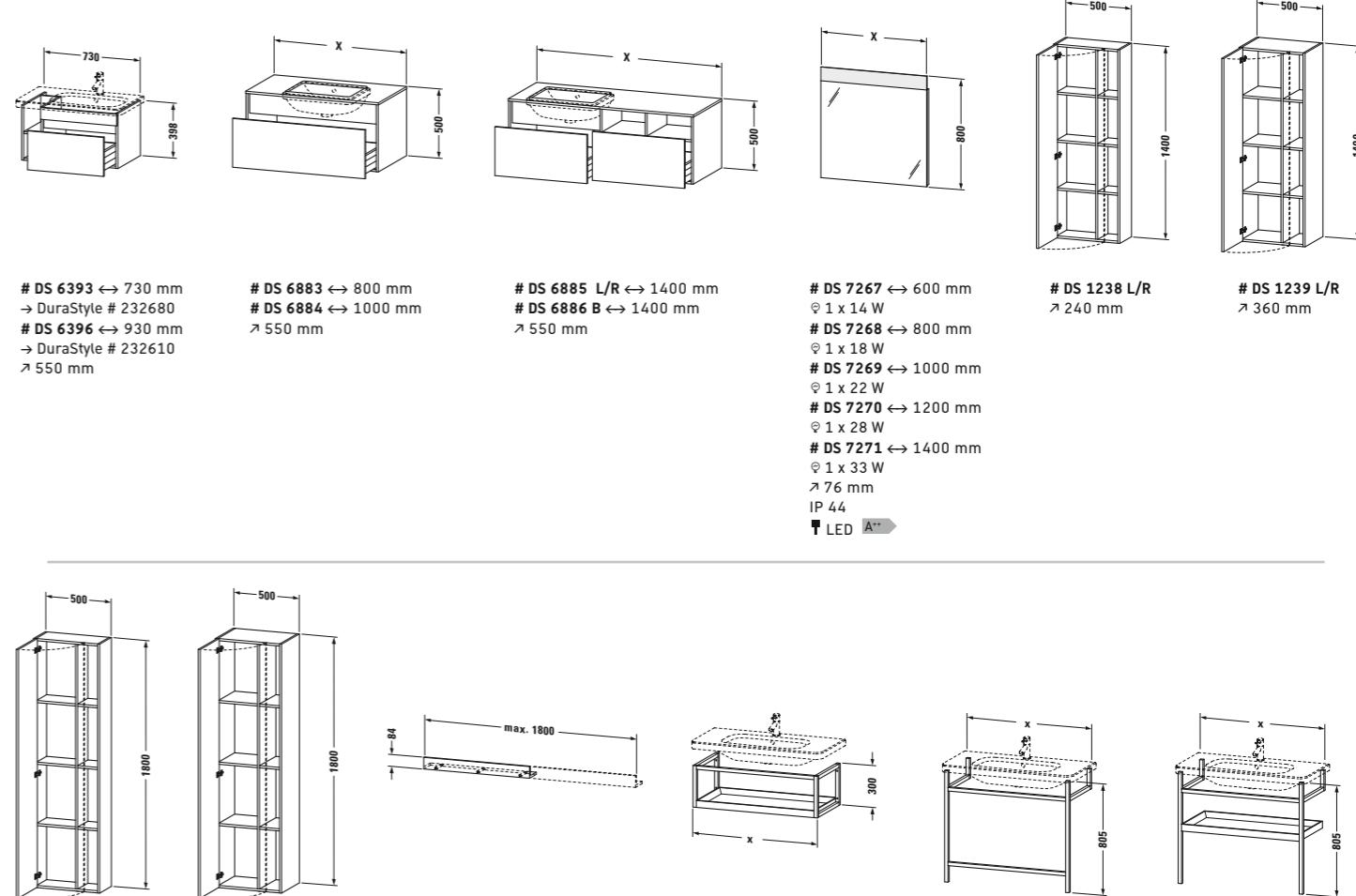

- # DS 6393 ↔ 730 mm
→ DuraStyle # 232680
- # DS 6396 ↔ 930 mm
→ DuraStyle # 232610
- ↗ 550 mm
- # DS 6883 ↔ 800 mm
↗ 550 mm
- # DS 6884 ↔ 1000 mm
↗ 550 mm
- # DS 6885 L/R ↔ 1400 mm
↗ 550 mm
- # DS 6886 B ↔ 1400 mm
↗ 550 mm
- # DS 7267 ↔ 600 mm
⊙ 1 x 14 W
- # DS 7268 ↔ 800 mm
⊙ 1 x 18 W
- # DS 7269 ↔ 1000 mm
⊙ 1 x 22 W
- # DS 7270 ↔ 1200 mm
⊙ 1 x 28 W
- # DS 7271 ↔ 1400 mm
⊙ 1 x 33 W
- ↗ 76 mm
- IP 44
- LED A++
- # DS 1238 L/R
↗ 240 mm
- # DS 1239 L/R
↗ 360 mm
- # DS 1248 L/R
↗ 240 mm
- # DS 1249 L/R
↗ 360 mm
- # DS 7911
↗ 130 mm
- # DS 9871 ↔ 600 mm
→ DuraStyle # 232065
- # DS 9872 ↔ 750 mm
→ DuraStyle # 232080
- # DS 9873 ↔ 950 mm
→ DuraStyle # 232010
- # DS 9874 ↔ 1150 mm
→ DuraStyle # 232012
- ↗ 440 mm
- # DS 9891 ↔ 590 mm
→ DuraStyle # 232065
- # DS 9892 ↔ 740 mm
→ DuraStyle # 232080
- # DS 9893 ↔ 940 mm
→ DuraStyle # 232010
- # DS 9894 ↔ 1140 mm
→ DuraStyle # 232012
- ↗ 440 mm
- # DS 9881 ↔ 590 mm
→ DuraStyle # 232065
- # DS 9882 ↔ 740 mm
→ DuraStyle # 232080
- # DS 9883 ↔ 940 mm
→ DuraStyle # 232010
- # DS 9884 ↔ 1140 mm
→ DuraStyle # 232012
- ↗ 440 mm

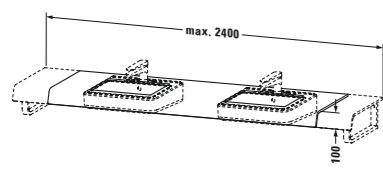

DS 828C
↗ 550 mm

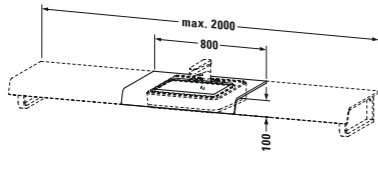

DS 829C
↗ 550 mm



DS 9902
↗ 425 mm
Konsolenträger-Winkel.
Console support - bracket.
Staffa di sostegno ad angolo.
Support en équerre.
Console drager -hoek.
Soporte - ángulo



DS 9933
↗ 480 mm
Konsolenträger- Handtuchhalter.
Console support- Towel rail.
Staffa di sostegno - portasciugamani.
Support - Port-serviettes.
Console drager - Handdoekhouder.
Soporte - Toallero

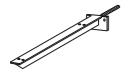

DS 9926
↗ 420 mm
Unsichtbarer T-förmiger Konsolenträger.
Console support hidden.
Staffa die sostegno a T non visibile.
Support invisible en T.
Verbogen T-vormige console drager.
Soporte encimera oculto

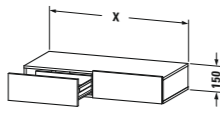

DS 8270, ↔ 1000 mm
DS 8271, ↔ 1200 mm
↗ 440 mm

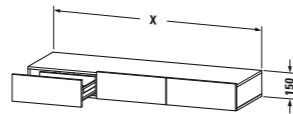

DS 8272, ↔ 1500 mm
DS 8273, ↔ 1800 mm
↗ 440 mm

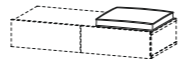

DS 9938, ↔ 400 mm
↗ 400 mm



700292 00 0 00 0000, 1600 x 700 mm
700294 00 0 00 0000, 1700 x 700 mm
700296 00 0 00 0000, 1700 x 750 mm
Einbauversion. Built-in.
Da incasso. Version à encastrer.
Inbouwversie. Versión empotrada *

700292 00 0 00 0000, 1600 x 700 mm
700294 00 0 00 0000, 1700 x 700 mm
700296 00 0 00 0000, 1700 x 750 mm
Mit optionaler Wannenverkleidung. With optional Bathtub panel. Con pannello optional. Avec tablier en option. Optioneel met badommanteling. Con faldón para bañera.

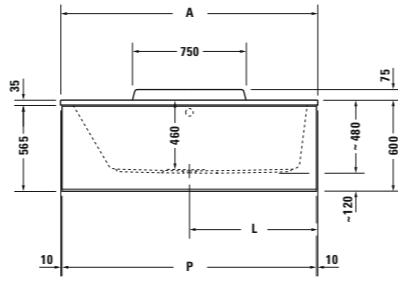
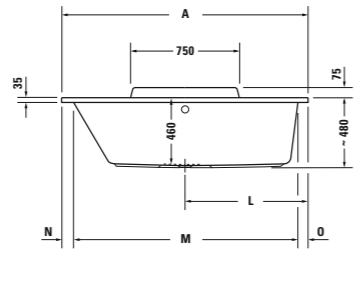
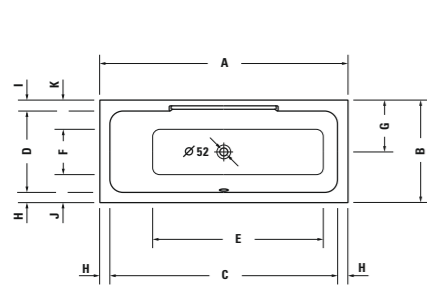

	A	B	C	D	E	F	G	H	I	J	K	L	M	N	O	P
700292	1600	700	1460	555	1070	310	355	70	75	190	200	800	1450	80	70	1580
700294	1700	700	1560	555	1170	310	355	70	75	190	200	850	1550	80	70	1680
700296	1700	750	1540	570	1080	285	385	80	100	220	245	850	1530	90	80	1680



700293 00 0 00 0000, 1600 x 700 mm
700295 00 0 00 0000, 1700 x 700 mm
700297 00 0 00 0000, 1700 x 750 mm
Einbauversion. Built-in.
Da incasso. Version à encastrer.
Inbouwversie. Versión empotrada *

700293 00 0 00 0000, 1600 x 700 mm
700295 00 0 00 0000, 1700 x 700 mm
700297 00 0 00 0000, 1700 x 750 mm
Mit optionaler Wannenverkleidung. With optional Bathtub panel. Con pannello optional. Avec tablier en option. Optioneel met badommanteling. Con faldón para bañera.

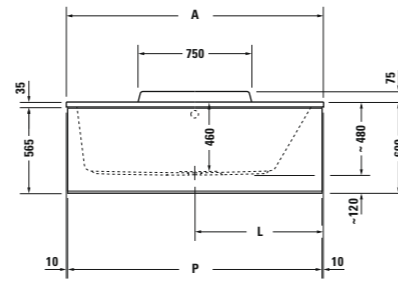
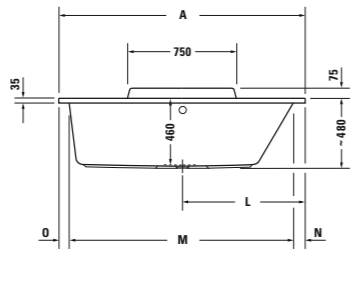
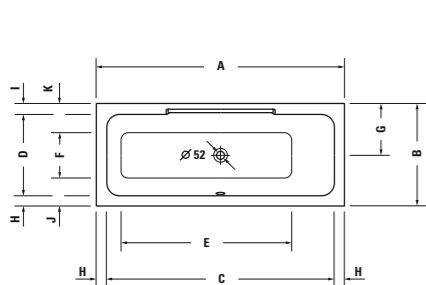

	A	B	C	D	E	F	G	H	I	J	K	L	M	N	O	P
700293	1600	700	1460	555	1070	310	355	70	75	190	200	800	1450	80	70	1580
700295	1700	700	1560	555	1170	310	355	70	75	190	200	850	1550	80	70	1680
700297	1700	750	1540	570	1080	285	385	80	100	220	245	850	1530	90	80	1680



700298 00 0 00 0000, 1800 x 800 mm
700299 00 0 00 0000, 1900 x 900 mm
Einbauversion. Built-in.
Da incasso. Version à encastrer.
Inbouwversie. Versión empotrada *

700298 00 0 00 0000, 1800 x 800 mm
700299 00 0 00 0000, 1900 x 900 mm
Mit optionaler Wannenverkleidung. With optional Bathtub panel. Con pannello optional. Avec tablier en option. Optioneel met badommanteling. Con faldón para bañera.

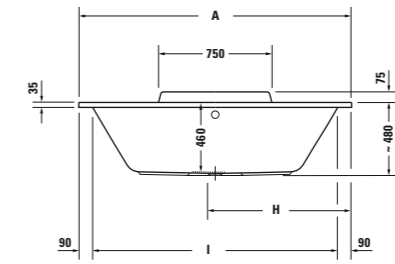
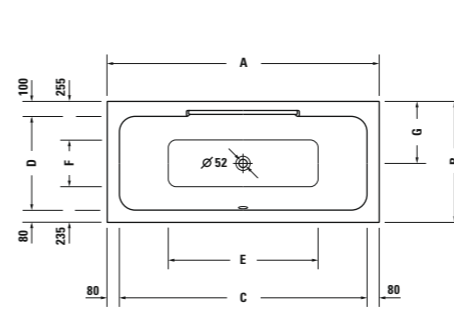

	A	B	C	D	E	F	G	H	I	J
700298	1800	800	1640	620	990	310	410	900	1620	1780
700299	1900	900	1740	720	1090	410	460	950	1720	1880



700231 00 0 00 0000, 1700 x 750 mm
Einbauversion. Built-in.
Da incasso. Version à encastrer.
Inbouwversie. Versión empotrada *

700231 00 0 00 0000, 1700 x 750 mm
Mit optionaler Wannenverkleidung. With optional Bathtub panel. Con pannello optional. Avec tablier en option. Optioneel met badommanteling. Con faldón para bañera.

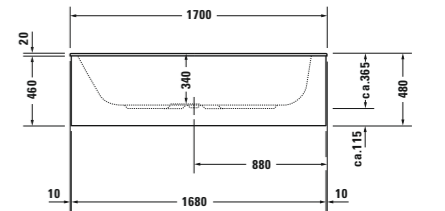
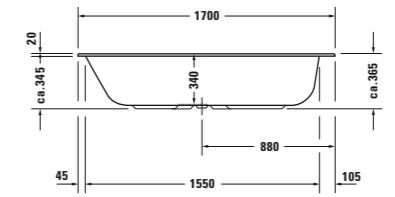
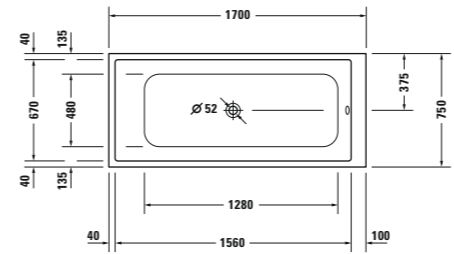

700233 00 0 00 0000, 1400 x 800 mm
Einbauversion. Built-in.
Da incasso. Version à encastrer.
Inbouwversie. Versión empotrada *

700233 00 0 00 0000, 1400 x 800 mm
Mit optionaler Wannenverkleidung. With optional Bathtub panel. Con pannello optional. Avec tablier en option. Optioneel met badommanteling. Con faldón para bañera.

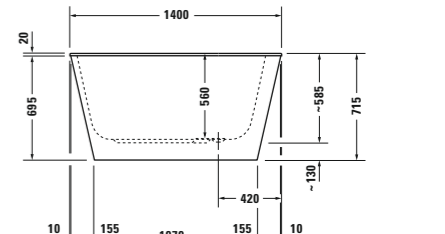
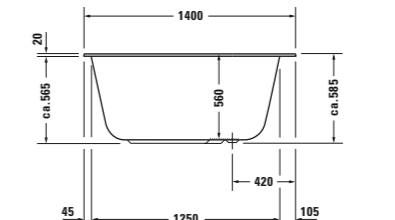
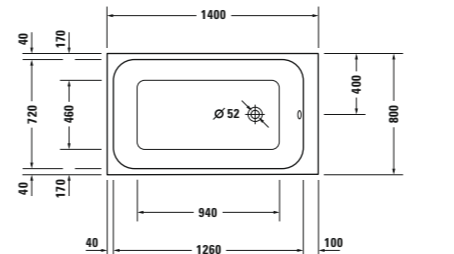

700293 00 0 00 0000, 1600 x 700 mm
700295 00 0 00 0000, 1700 x 700 mm
700297 00 0 00 0000, 1700 x 750 mm
Einbauversion. Built-in.
Da incasso. Version à encastrer.
Inbouwversie. Versión empotrada *

700293 00 0 00 0000, 1600 x 700 mm
700295 00 0 00 0000, 1700 x 700 mm
700297 00 0 00 0000, 1700 x 750 mm
Mit optionaler Wannenverkleidung. With optional Bathtub panel. Con pannello optional. Avec tablier en option. Optioneel met badommanteling. Con faldón para bañera.

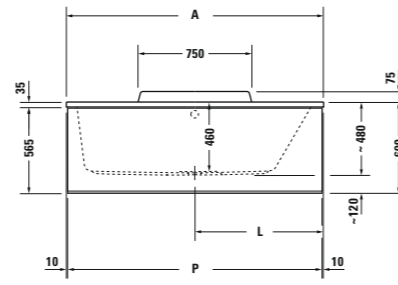
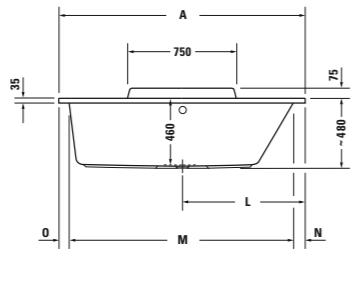
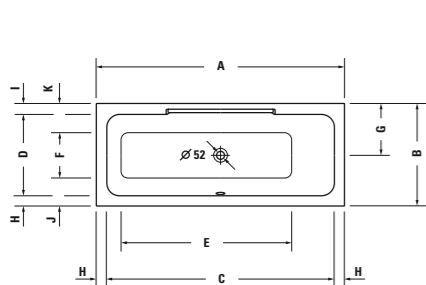

	A	B	C	D	E	F	G	H	I	J	K	L	M	N	O	P
700293	1600	700	1460	555	1070	310	355	70	75	190	200	800	1450	80	70	1580
700295	1700	700	1560	555	1170	310	355	70	75	190	200	850	1550	80	70	1680
700297	1700	750	1540	570	1080	285	385	80	100	220	245	850	1530	90	80	1680

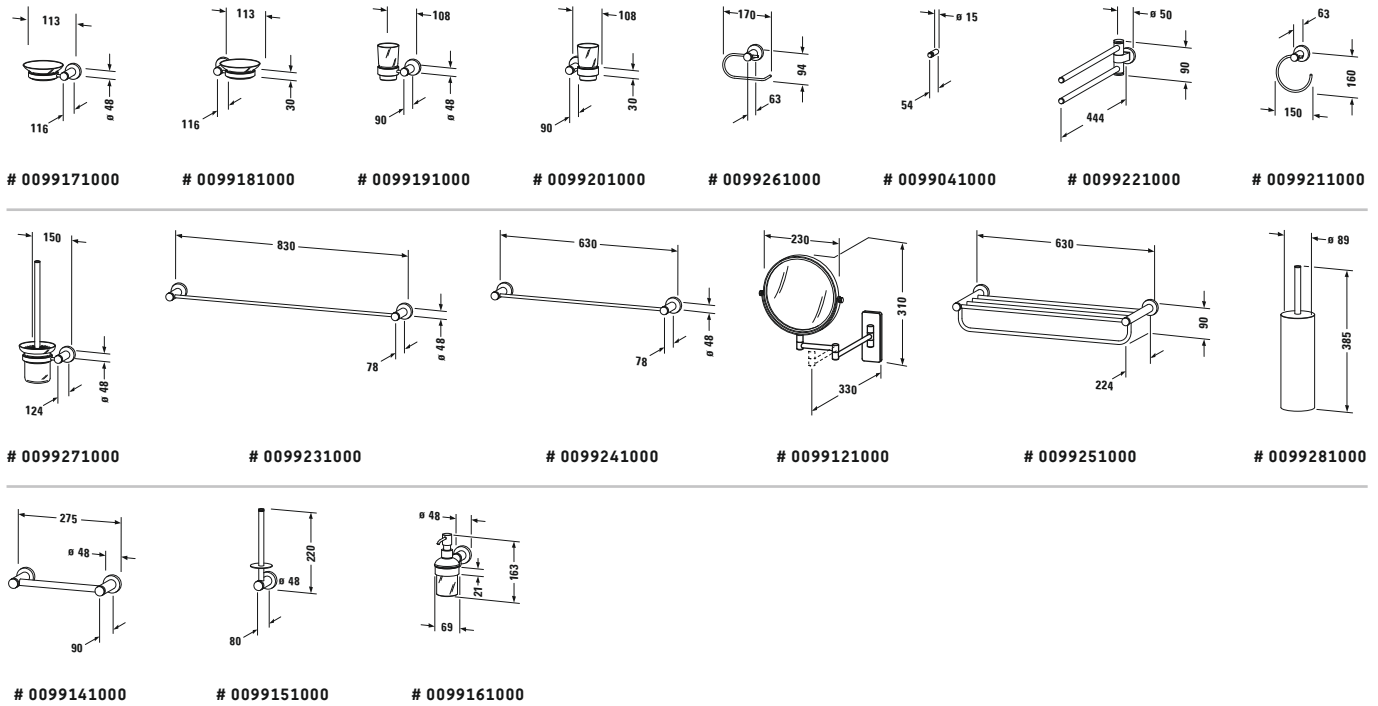

Symbols

- X Genaueres Maß durch Unterstellen der Säule ermitteln. To determine height please set washbasin on pedestal.
Determinare l'altezza esatta posizionando la colonna sotto il lavabo. Définir les dimensions exactes par rapport au positionnement de la colonne.
Precize maten t.o.v. de plaatsing van de zuil aangeven. La altura de fijación se determina poniendo el pedestal por debajo del lavabo
Bei Verwendung des Siphon. With usage of design siphon. Se si utilizza il sifone.
Pour l'utilisation du siphon design. Als de designsiphon gebruikt wordt. Utilizando el sifón de diseño
- ‡ Maß abhängig vom Unterbau. Size depending on vanity unit. La dimensione dipende dalla base sottolavabo.
Cote dépend du meuble sous-lavabo. De maat is afhankelijk van de onderbouw. Medida depende del mueble lavabo
- >> Abhängig vom Auslauf. Depending on outlet. A seconda dello scarico. Dépend de l'évacuation. Afhankelijk van de afloop. Depende del desagüe
- ⊗ Kein Hahnloch (glatt). Without tap hole. Senza foro per la rubinetteria. Sans trou. Zonder kraangat. Sin agujero para grifería
- Hahnloch durchgestochen. Tap hole punched. Monoforo. Trou percé. Kraangat doorgestoken. 1 agujero para grifería hecho
- 3 Hahnlöcher durchgestochen. 3 tap holes punched. 3 fori. 3 trous percés. 3 Kraangaten doorgestoken. 3 agujeros para grifería hechos
- ⌵ Montage von oben. Installation from above. Installazione dall'alto. Montage par-dessus. Montage van boven. Montaje desde arriba
- ⌴ Abgang vertikal. Vertical outlet. Scarico verticale. Sortie verticale. Afvoer verticaal. Desagüe vertical
- ⌴ Abgang horizontal. Horizontal outlet. Scarico orizzontale. Sortie horizontale. Afvoer horizontaal. Desagüe horizontal
- Anschluss links. Side supply, left. Allacciamento a sinistra. Alimentation latérale à gauche. Aansluiting links. Cisterna, alimentación lateral, izquierda
- ← Anschluss rechts. Side supply, right. Allacciamento a destra. Alimentation latérale à droite. Aansluiting rechts. Cisterna, alimentación lateral, derecha
- ↔ Anschluss mitte. Back supply. Allacciamento centrale posteriore. Alimentation arrière. Aansluiting midden. Cisterna alimentación posterior
- ↙ Anschluss unten links. Bottom left supply. Allacciamento in basso a sinistra. Alimentation dessous gauche. Aansluiting links onder. Cisterna alimentación inferior izquierda
- << Abhängig von Montage. Dependent on mounting. A seconda dell'installazione. Selon le montage. Afhankelijk van montage. Depende del montaje
- 🪰 Mit Fliege. With fly. Con mosca. Avec mouche. Met vlieg. Con mosca
- ↕ Tiefe. Depth. Profondità. Profondeur. Diepte. Profundidad
- L/R Links/Rechts. Left/Right. A sinistra/A destra. Gauche/Droite. Rechts/Links. Izquierda/Derecha
- 💡 Mit Beleuchtung. With lighting. Con illuminazione. Avec éclairage. Met binnenverlichting. Con iluminación
- > Lieferfähig ab. Available from. Disponibile a partire dal. Disponible à partir du. Beschikbaar vanaf. Disponible a partir de.

Technische Verbesserungen und optische Veränderungen an den abgebildeten Produkten behalten wir uns vor.
We reserve the right to make technical improvements and enhance the appearance of the products shown.
Con riserva di apportare modifiche tecniche ai prodotti illustrati.
Nous nous réservons de droit d'apporter des améliorations techniques et de modifier l'apparence visuelle des produits présentés.
Technische verbeteringen en optische wijzigingen ten opzichte van de afgebeelde producten voorbehouden.
Nos reservamos el derecho de realizar modificaciones técnicas y de aspecto de los productos representados.